

Válvula Esfera Bipartida Flangeada com Suporte Total Inox SinoxTec

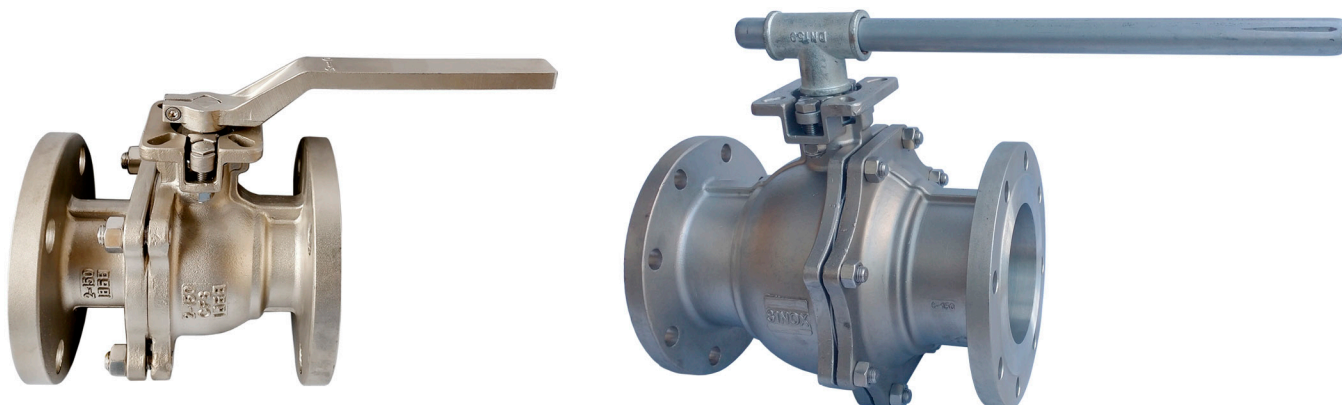

Dimensões (mm)

Pol.	Dn	Conexão	L	D2	D1	D	b	f	n - Ø	h	H1	W	Trava Cadeado	A	B	K x K	Ref.
1.1/2"	40	Flg ANSI 150Lbs	165	81	105	140	16	2	4 - 19	8	125	200	Sim	F05	F07	14 x 14	19588
2"	50	Flg ANSI 150Lbs	181	96	122	153	16	2	4 - 19	9	138	203	Sim	F05	F07	14 x 14	19589
2.1/2"	63	Flg ANSI 150Lbs	186	107	139	180	17	2	4 - 19	10	155	300	Sim	F07	F10	17 x 17	22975
3"	80	Flg ANSI 150Lbs	200	126	152	190	18	2	4 - 19	10	182	302	Sim	F07	F10	17 x 17	21458
4"	100	Flg ANSI 150Lbs	224	159	188	230	22	1,5	8 - 19	10	183	310	Sim	F07	F10	17 x 17	21459
			225	160	189	231	22	1,5	8 - 19	10	185	305	Não	F07	F10	17 x 17	21610
6"	150	Flg ANSI 150Lbs	394	215	242	280	23	2	8 - 22	13	225	450	Não	F10	F12	27 x 27	19590

Nº	Partes	Material
1	Corpo	CF8
2	Vedação	PTFE
3	Esfera	CF8
4	O'ring	FPM
5	Junta	PTFE
6	Corpo	CF8
7	Parafuso do corpo	304
8	Porca	304
9	Haste	304
11	O'ring	FPM
12	Gaxeta	PTFE
13	Arruela superior da gaxeta	PTFE + 25% GF
14	Anel	304
15	Arruela	304
16	Prensa Gaxeta	CF8
17	Porca Assento Haste	304
18	Parafuso sextavado da alavanca	304
19	Porca	304
20	Alavanca	CF8
21	Parafuso do prensa gaxeta	304
22	Porca do prensa gaxeta	304

Informações técnicas	
Temp. de trabalho	-20°C ~ 150°C
Pressão máx. de trabalho	150Lbs
Conexão	Flange ANSI 150Lbs

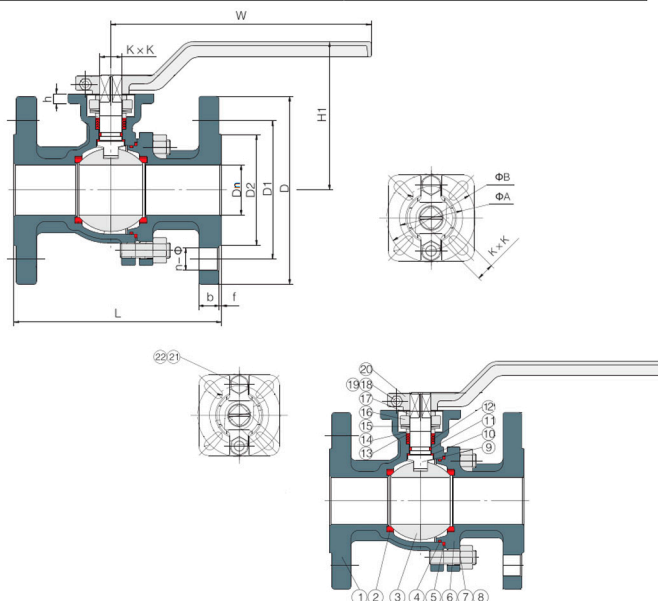

Notas:

*A empresa reserva-se o direito de efetuar alterações sem aviso prévio.

*As medidas podem sofrer variações dependendo do lote do material.

Válvula Esfera Bipartida Flangeada com Suporte Total Inox SinoxTec

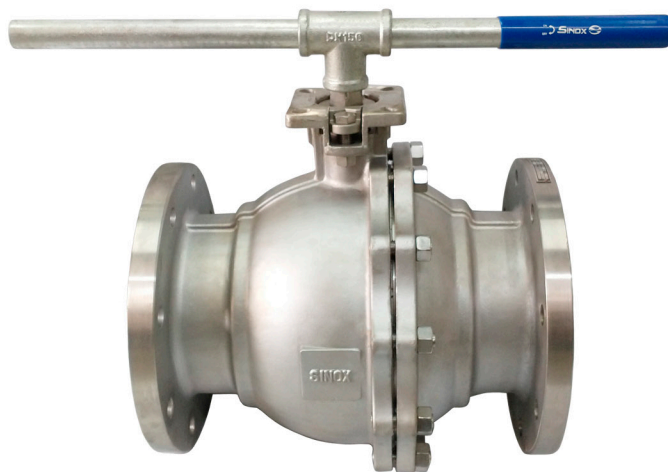

Dimensões (mm)

Pol.	DN	Conexão	L	D2	D1	D	b	f	n - Ø	h	H1	W	Trava Cadeado	A	B	K x K	Ref.
3"	80	Flg ANSI 150Lbs	201	128	152	189	18	2	4 - 19	10	160	263	Não	F07	F10	17 x 17	20113
4"	100	Flg ANSI 150Lbs	224	157	191	232	23	2,5	8 - 19	10	180	292	Não	F07	F10	17 x 17	16126
			226	159	191	230	22	2	8 - 19	13	194	320	Não	F07	F10	19 x 19 22 x 22	18430
6"	150	Flg ANSI 150Lbs	390	217	240	279	24	1,5	8 - 22	14	---	---	Não	F12	F14	27 x 27	18431
			391	214	238	277	24	1,5	8 - 22	15	280	525					22398
8"	200	Flg ANSI 150Lbs	455	268	297	343	28	2	8 - 22	15	345	718	Não	F14	--	27 x 27	16127

Nº	Partes	Material
1	Corpo	CF8
2	Vedação	PTFE
3	Esfera	CF8
4	O'ring	FPM
5	Junta	PTFE
6	Corpo	CF8
7	Parafuso do corpo	304
8	Porca	304
9	Haste	304
11	O'ring	FPM
12	Gaxeta	PTFE
13	Arruela superior da gaxeta	PTFE + 25% GF
14	Anel	304
15	Arruela	304
16	Prensa Gaxeta	CF8
17	Porca Assento Haste	304
18	Parafuso sextavado da alavanca	304
19	Porca	304
20	Alavanca	CF8
21	Parafuso do prensa gaxeta	304
22	Porca do prensa gaxeta	304

Informações técnicas	
Temp. de trabalho	-20°C ~ 150°C
Pressão máx. de trabalho	150Lbs
Conexão	Flange ANSI 150Lbs

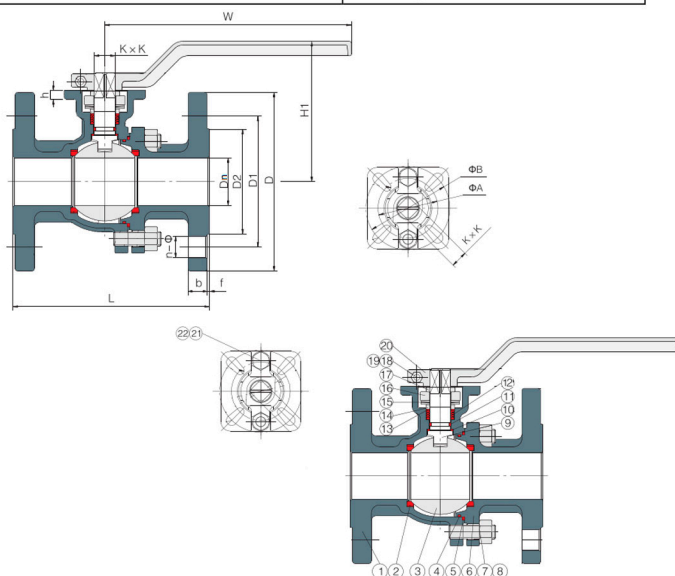

Notas:

*A empresa reserva-se o direito de efetuar alterações sem aviso prévio.

*As medidas podem sofrer variações dependendo do lote do material.

Válvula Esfera Bipartida Flangeada com Suporte Total Inox SinoxTec

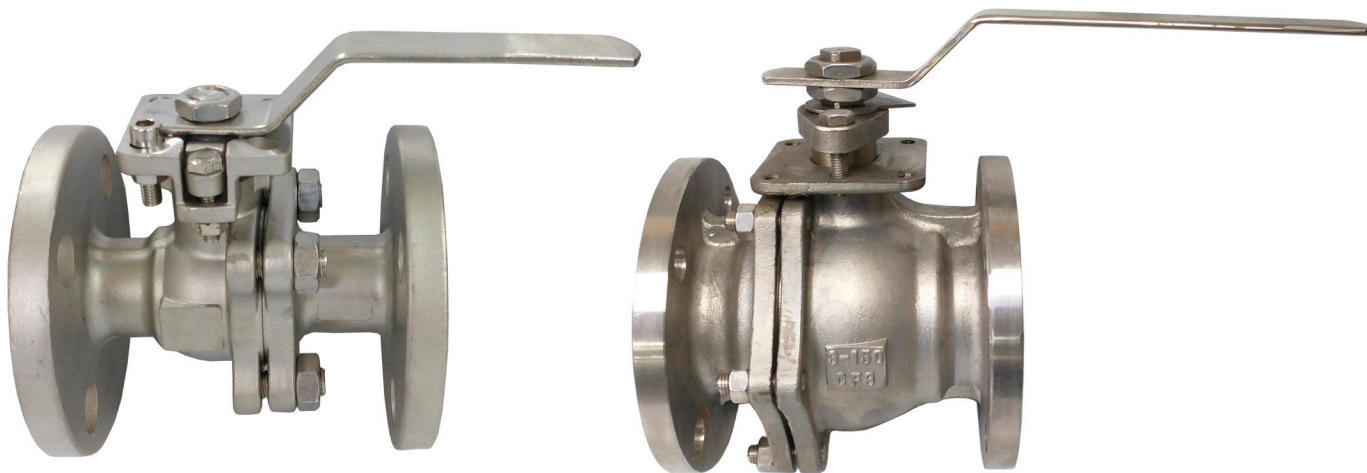

Dimensões (mm)

Pol.	DN	Conexão	L	D2	D1	D	b	f	n - Ø	h	H1	W	Trava Cadeado	A	B	K x K	Ref.
1"	25	Flg ANSI 150Lbs	123	51	79	110	12	2	4 - 15	10	85	153	Não	F05	--	9 x 9	15099
2"	50	Flg ANSI 150Lbs	174	92	120	152	19	3	4 - 19	14	123	203	Não	F07	--	11 x 11	8903
2.1/2"	63	Flg ANSI 150Lbs	187	107	139	175	20	1,5	4 - 19	21	157	271	Sim	F07	F10	19 x 19	8904
3"	80	Flg ANSI 150Lbs	197	125	153	189	18	3	4 - 19	28	180	274	Não	F10	--	19 x 19	8905

Nº	Partes	Material
1	Corpo	CF8
2	Vedação	PTFE
3	Esfera	CF8
4	O'ring	FPM
5	Junta	PTFE
6	Corpo	CF8
7	Parafuso do corpo	304
8	Porca	304
9	Haste	304
11	O'ring	FPM
12	Gaxeta	PTFE
13	Arruela superior da gaxeta	PTFE + 25% GF
14	Anel	304
15	Arruela	304
16	Prensa Gaxeta	CF8
17	Porca Assento Haste	304
18	Parafuso sextavado da alavanca	304
19	Porca	304
20	Alavanca	CF8
21	Parafuso do prensa gaxeta	304
22	Porca do prensa gaxeta	304

Informações técnicas

Temp. de trabalho	-20°C ~ 150°C
Pressão máx. de trabalho	150Lbs
Conexão	Flange ANSI 150Lbs

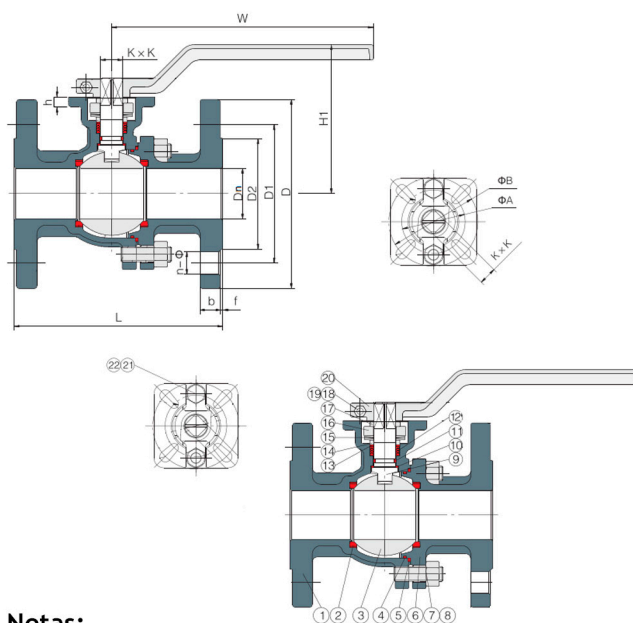

Notas:

*A empresa reserva-se o direito de efetuar alterações sem aviso prévio.

*As medidas podem sofrer variações dependendo do lote do material.

Válvula Esfera Bipartida Flangeada com Suporte Total Inox SinoxTec

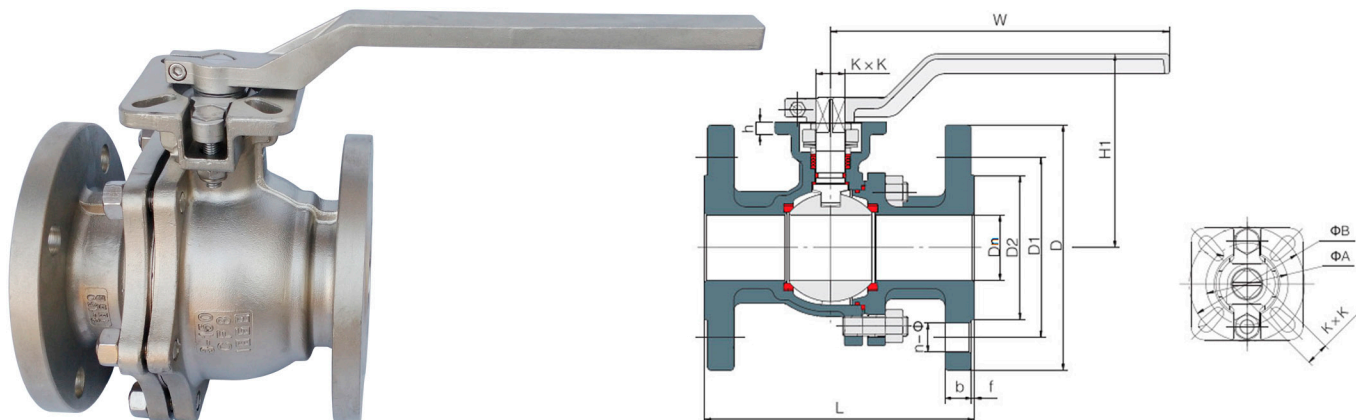

Dimensões (mm)

Pol.	Dn	Conexão	L	D2	D1	D	b	f	n - Ø	h	H1	W	Trava Cadeado	A	B	K x K	Ref.
2"	50	Flg ANSI 150Lbs	175	96	122	153	16	2	4 - 19	9	138	203	Sim	F05	F07	14 x 14	23797
2.1/2"	63	Flg ANSI 150Lbs	186	107	139	180	17	2	4 - 19	10	155	305	Sim	F07	F10	17 x 17	22975
3"	80	Flg ANSI 150Lbs	200	126	152	190	18	2	4 - 19	10	182	302	Sim	F07	F10	17 x 17	21458
4"	100	Flg ANSI 150Lbs	225	160	189	231	22	2	8 - 19	11	185	305	Sim	F07	F10	17 x 17	21459
6"	150	Flg ANSI 150Lbs	390	210	242	280	25	2	8 - 22	13	-	-	Não	F10	F12	27 x 27	19590

Nº	Partes	Material
1	Corpo	CF8
2	Vedação	PTFE
3	Esfera	CF8
4	O'ring	FPM
5	Junta	PTFE
6	Corpo	CF8
7	Parafuso do corpo	304
8	Porca	304
9	Haste	304
11	O'ring	FPM
12	Gaxeta	PTFE
13	Arruela superior da gaxeta	PTFE
14	Anel	304
15	Arruela	304
16	Prensa Gaxeta	CF8
17	Porca Assento Haste	304
18	Parafuso sextavado da alavanca	304
19	Porca	304
20	Alavanca	CF8
21	Parafuso do prensa gaxeta	304
22	Porca do prensa gaxeta	304

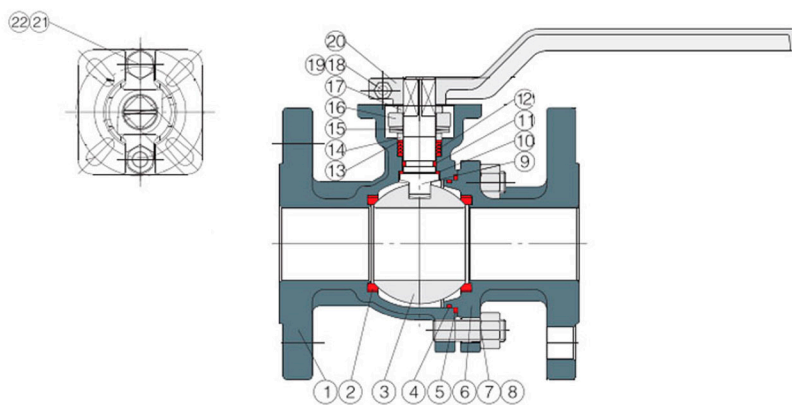

Informações técnicas

Temp. de trabalho	-20°C ~ 150°C
Pressão máx. de trabalho	150Lbs
Conexão	Flange ANSI 150Lbs

Notas:

- *A empresa reserva-se o direito de efetuar alterações sem aviso prévio.
- *As medidas podem sofrer variações dependendo do lote do material.